

# ДОГОВОР

№ 307-49

Днес, 18.09..... 2015 г. на основание чл. 41 от ЗОП във връзка с възлагане на обществена поръчка с предмет Доставка на механизация по обособени позиции: позиция 1 - Трактор с преден силоотводен вал /втора употреба/; позиция 2 – Трактор с прикачен инвентар ремарке и гребло за сняг /втора употреба/; позиция 3 – Камион /втора употреба/; позиция 4 – Шредер /нов/., между:

1. **ОБЩИНА РУСЕ**, представлявана от **Кмета ПЛАМЕН ПАСЕВ СТОИЛОВ**, адрес: пл. „Свобода” № 6, ЕИК по Булстат: 000530632, наричана по-долу **ВЪЗЛОЖИТЕЛ**, от една страна

и

2. **ЕВРО СЪЛЮШЪНС” ООД**, с ЕИК 201433656, със седалище и адрес на управление гр. София, ул. Порто Лагос № 1, ет.1, представлявано от **управителя – ЮЛИЯ ЕМИЛОВА ГАГОВА**, наричано за краткост **ИЗПЪЛНИТЕЛ** от друга страна, като страните се споразумяха за следното:

## I. ПРЕДМЕТ НА ДОГОВОРА

1.1. **ВЪЗЛОЖИТЕЛЯТ** възлага, а **ИЗПЪЛНИТЕЛЯТ** приема да извърши доставка на Шредер /нов/, съгласно Офертата и Техническото предложение, представляващи Приложение № 1 и Приложение № 2 към настоящия договор по обособена позиция № 4 и изискванията на Възложителя посочени в техническата спецификация.

## II. СРОК И МЯСТО НА ИЗПЪЛНЕНИЕ НА ДОГОВОРА

2.1. Настоящият договор влиза в сила от датата на подписването му от страните.

2.2. Мястото на изпълнение на договора е гр. Русе, 7000, пл. “Свобода” № 6.

2.3 Срокът за изпълнение предмета на договора е 35 (тридесет и пет) работни дни, считано от датата на подписването му от страните.

## III. ЦЕНИ И НАЧИН НА ПЛАЩАНЕ

3.1. Цената на договора е в съответствие с Ценовото предложение на **ИЗПЪЛНИТЕЛЯ**, представляващо Приложение № 3 към настоящия договор и е 8 283,60 словом /осем хиляди двеста осемдесет и три лв. и шестдесет ст./ с ДДС. В тази цена са включени всички разходи /такси, мита и др./, включително и доставка до мястото на изпълнение.

3.2. Плащането се извършва с платежно нареждане по банков път, в български левове по сметката на **ИЗПЪЛНИТЕЛЯ**: IBAN: BG08IABG80981002466500, BIC: IABG BGSF в Интернешънъл Асет Банк, както следва:

3.2.1. авансово плащане – до 50% от стойността на договора, което се превежда в срок до 7 работни дни от представяне на фактура за авансово плащане.

3.2.2. окончателно плащане (разлика между общата цена и преведеното авансово плащане) – в срок до 10 работни дни след представяне на двустранно подписан приемо-предавателен протокол, с който се удостоверява доставката и представяне на оригинална фактура и всички необходими за регистрацията в КАТ или КТИ документи.

3.3. **ВЪЗЛОЖИТЕЛЯТ** се задължава да определи длъжностно лице, което да бъде отговорно за приемането на техниката от **ИЗПЪЛНИТЕЛЯ**.

## IV. ПРАВА И ЗАДЪЛЖЕНИЯ НА ИЗПЪЛНИТЕЛЯ

4.1. **ИЗПЪЛНИТЕЛЯТ** е длъжен да извърши доставка на механизация с качество, технически параметри и окомплектовка съгласно изискванията на Възложителя, в



Техническата спецификация и Техническото предложение на ИЗПЪЛНИТЕЛЯ, представляващо Приложение № 2 към настоящия договор.

4.2. ИЗПЪЛНИТЕЛЯТ е длъжен да осигурява гаранционно обслужване на доставената механизация през времето на гаранционния срок.

## **V. ПРАВА И ЗАДЪЛЖЕНИЯ НА ВЪЗЛОЖИТЕЛЯ**

5.1. ВЪЗЛОЖИТЕЛЯТ има право да получи точно и качествено изпълнение на договора в съответствие с техническата спецификация.

5.2. Когато ИЗПЪЛНИТЕЛЯ се е отклонил от изискванията за доставката по т. 1.1. от договора, ВЪЗЛОЖИТЕЛЯ има право да откаже приемането на МПС и заплащането на възнаграждението, докато ИЗПЪЛНИТЕЛЯ не изпълни своите задължения съгласно договора.

5.3 ВЪЗЛОЖИТЕЛЯТ е длъжен да заплати уговорената в т. 3.1. цена при условията и сроковете на настоящия договор.

## **VI. ГАРАНЦИОННИ СРОКОВЕ И РЕКЛАМАЦИИ**

6.1. Гаранционният срок за изпълнената доставка, посочен в офертата на изпълнителя, е: 12 /дванадесет/ месеца гаранционна поддръжка.

6.2. Сроковете за предявяване на рекламациите започват да текат от момента на подписване на приемателно-предавателния протокол по т. 3.2. от настоящия договор.

6.3. Всички дефекти, появили се в гаранционния срок, които не са причинени от неправилно действие на служители на ВЪЗЛОЖИТЕЛЯ, се отстраняват от и за сметка на ИЗПЪЛНИТЕЛЯ.

6.4. В рамките на гаранционния срок ИЗПЪЛНИТЕЛЯ е длъжен да извърши ремонта в срок до 30 дни от уведомяването за настъпилата повреда.

## **VII. ГАРАНЦИЯ ЗА ИЗПЪЛНЕНИЕ НА ДОГОВОРА**

7.1. При подписване на договора ИЗПЪЛНИТЕЛЯТ следва да представи документ за внесена гаранция за изпълнение в една от следните форми:

- депозит на парична сума в лева в размер на 3% от общата стойност по т.3.1 без ДДС, по следната банкова сметка на Община Русе: по ТБ Инвестбанк АД, Клон Русе, BIC - IORTBGSF ; IBAN - BG37 IORT 7379 3300 0300 00.

- банкова гаранция за сума в лева в размер на 3% от общата стойност по т.3.1. от договора със срок на валидност срокът на договора, удължен с 10 (десет) дни. Гаранцията следва да бъде безусловна, неотменима, с възможност да се усвои изцяло или на части и да съдържа задължение на банката-гарант да извърши безусловно плащане при първото писмено искане от ВЪЗЛОЖИТЕЛЯ.

7.2. ВЪЗЛОЖИТЕЛЯТ има право да пристъпи към упражняване на правата по гаранцията за изпълнение, когато ИЗПЪЛНИТЕЛЯТ не изпълни някое от задълженията си по договора, както и когато прекъсне изпълнението на договора, без да са налице непредвидени обстоятелства и без писменото съгласие на възложителя.

7.3. Гаранцията за изпълнение на договора се освобождава в 10-дневен срок от датата на предаване на техниката.

7.4. ВЪЗЛОЖИТЕЛЯТ не дължи лихви върху сумите за времето, през което тези суми законно са престояли при него.

## **VIII. НЕУСТОЙКИ**

8.1. При забава, ИЗПЪЛНИТЕЛЯТ дължи на ВЪЗЛОЖИТЕЛЯ неустойка в размер на 0,1 на сто на ден но не повече от 20 на сто от стойността на целия договор.



2

8.2. При пълно неизпълнение на договорните задължения, ИЗПЪЛНИТЕЛЯТ дължи на ВЪЗЛОЖИТЕЛЯ неустойка в размер на 20 на сто от стойността на договора.

8.3. Страната, която е понесла щети от виновното неизпълнение на договорните задължения може да търси и по-големи вреди.

## **IX. ОТПАДАНЕ НА ОТГОВОРНОСТТА ПРИ ФОРСМАЖОРНИ ОБСТОЯТЕЛСТВА**

9.1. Страните се освобождават от отговорност при частично или пълно неизпълнение на договорните задължения, когато причината за форсмажора са обстоятелства (природни бедствия, пожар, война, стачка), върху които те нямат влияние.

9.2. За настъпилите форсмажорни обстоятелства страната, която се позовава на тях трябва да изпрати на другата страна незабавно писмено съобщение, в което се посочва и причинната връзка между неизпълнението на договора и форсмажорното обстоятелство.

9.3. В случай на форсмажорни обстоятелства, които влияят на предвидените в договора срокове, съответният срок се удължава с времето на тяхното продължение.

9.4. Ако форсмажорните обстоятелства продължават повече от два месеца, всяка от страните може да развали договора напълно или частично без съдебна намеса с тридесет дневно писмено предизвестие.

9.5. По инициатива на позоваващата се на форсмажорни обстоятелства страна, двете страни се срещат за уреждане на възникналите във връзка с форсмажорните обстоятелства въпроси и финансови взаимоотношения.

## **X. УСЛОВИЯ ЗА ПРЕКРАТЯВАНЕ ИЛИ РАЗВАЛЯНЕ НА ДОГОВОРА**

10.1. Настоящият договор може да бъде прекратен или развален:

10.1.1. с изпълнение на задълженията на страните по него.

10.1.2. По взаимно съгласие, изразено писмено.

10.1.3. При виновно неизпълнение на задълженията на една от страните по договора договорът може да бъде развален от изправната страна при условията на чл. 87 от ЗЗД.

## **XI. ОБЩИ УСЛОВИЯ.**

11.1. Настоящият договор не може да бъде изменян, освен в случаите на чл.43, ал.2 от ЗОП.

11.2. Възникналите спорове по нерешени от договора въпроси ще се решават по споразумение, а когато това се окаже невъзможно – по реда на гражданското законодателство на Република България.

Настоящият договор се състави в три еднообразни екземпляра – два за възложителя и един за изпълнителя.

Неразделна част от настоящия договор са:

Оферта на ИЗПЪЛНИТЕЛЯ – Приложение № 1

Техническо предложение на ИЗПЪЛНИТЕЛЯ – Приложение № 2

Ценово предложение на ИЗПЪЛНИТЕЛЯ – Приложение № 3

**ВЪЗЛОЖИТЕЛ:**  
**ПЛАМЕН СТОИЛОВ**  
Кмет на Община Русе

**САБИНА МИНКОВСКА**  
Началник отдел „ФС“



**ИЗПЪЛНИТЕЛ**  
**ЮЛИЯ ГАГОВА**  
Управител на „Евро Сялони“ ООД

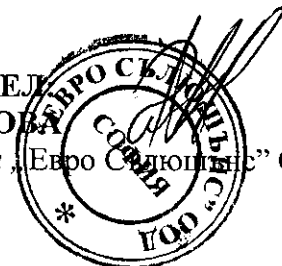

## Списък на документите и информацията, съдържащи се в офертата

Пор. №	Съдържание	Вид и количество на документите /оригинал или заверено копие, брой страници/
<b>Плик № 1 „Документи за подбор“</b>		
1.	Представяне на участник	1 брой оригинал, 2 стр.
2.	Декларация по чл. 47, ал. 9 от ЗОП, неразделна част от Представяне на участника	1 брой оригинал, 2 стр.
3.	Копие на договора за обединение за участие в процедурата /ако е приложимо/	Не е приложимо
4.	Нотариално заверено пълномощно на лицето, подписващо офертата (оригинал), когато офертата (или някой документ от нея) не е подписана от управляващия или представляващ участника съгласно актуалната му регистрация, а от изрично упълномощен негов представител.	Не е приложимо
5.	Документ за внесена гаранция за участие, в зависимост от формата / <u>парична сума</u> или <del>банкова гаранция</del> / - преводно нареждане, вносна бележка	1 брой оригинал, 1 стр.
6.	Декларация за липса на свързаност с друг участник по чл. 55, ал. 7 от ЗОП, както и за липса на обстоятелство по чл. 8, ал. 8, т. 2 от ЗОП	1 брой оригинал, 1 стр.
7.	Декларация по чл. 56, ал. 1, т. 11 от ЗОП	1 брой оригинал, 1 стр.
8.	Декларация от участник по чл. 56, ал. 1, т. 12 от ЗОП	1 брой оригинал, 1 стр.
9.	Декларация за използване / неизползване на подизпълнител	1 брой оригинал, 1 стр.
10.	Декларация за съгласие за участие като подизпълнител /ако е приложимо/	Не е приложимо
11.	Декларация по чл. 3, т. 8 и чл. 4 от Закона за икономическите и финансовите отношения с дружествата, регистрирани в юрисдикции с преференциален данъчен режим, свързаните с тях лица и техните действителни собственици	1 брой оригинал, 1 стр.

12.	Декларация по чл.6, ал. 2 от Закон за мерките срещу изпирането на пари (ЗМИП).	1 брой оригинал, 2 стр.
13.	Доказателства за техническа възможност за изпълнение на договора и квалификация на участника: а) Списък на доставките по чл. 51, ал. 1, т. 1 от ЗОП б) Референция от ЕСБ София ЕООД	1 брой оригинал, 1 стр. 1 брой заверено копие 1 стр.
<b>Плик/ове № 2 „Предложение за изпълнение на поръчката“</b>		
14.	Техническо предложение за позиция № 4 – Шредер /нов / а) дуплянка на производител б) снимков материал с описание на техническите параметри на предлагания шредер	1 брой оригинал, 2 стр. 1 брой заверено копие, 1 стр. 1 брой заверено копие, 3 стр.
<b>Плик/ове № 3 „Предлагана цена“</b>		
15.	Ценово предложение за позиция № 4 – Шредер /нов /	1 брой оригинал, 1 стр.
16.	Други, които участникът счита, че са от особена важност при оценката на офертата или се изискват, съгласно документацията: ..... .....	не

Подпис:

Дата

16/ 07 / 2015

Име и фамилия

Юлия Гагова

Подпис на упълномощеното лице

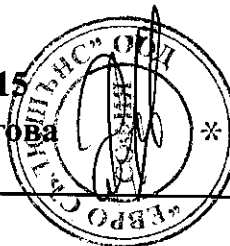

Длъжност

Управител

Наименование на участника

Евро Сълюшънс ООД

**ДО  
КМЕТА НА ОБЩИНА РУСЕ**

**ПРЕДСТАВЯНЕ НА УЧАСТНИК**

в открита процедура за възлагане на обществена поръчка с предмет: Доставка на механизация по обособени позиции: позиция 1 - Трактор с преден силоотводен вал /втора употреба/; позиция 2 – Трактор с прикачен инвентар ремарке и гребло за сняг /втора употреба/; позиция 3 – Камион /втора употреба/; позиция 4 – Шредер /нов/.

**Административни сведения**

Наименование на участника:	ЕВРО СЪЛЮШЪНС ООД
ЕИК/БУЛСТАТ/ЕГН (или друга идентифицираща информация в съответствие със законодателството на държавата, в която участникът е установен)	ЕИК: 201 433 565
Седалище:	
– пощенски код, населено място:	1463, гр. София
– ул./бул. №, блок №, вход, етаж:	Ул. Порто Лагос №1, Ет. 1, Ап. 31
Адрес за кореспонденция:	
– пощенски код, населено място:	1528, гр. София
– ул./бул. №, блок №, вход, етаж:	Ул. Мюнхен № 14
Телефон:	02 973 25 04
Факс:	02 973 28 68
Е-mail адрес:	evrosolutions@abv.bg
<i>(в случай че участникът е обединение, горепосочената информация се попълва за всеки участник в обединението, като се добавя необходимият брой полета)</i>	
Лица, представляващи участника по учредителен акт:	
<i>(ако лицата са повече от едно, се добавя необходимият брой полета)</i>	
Трите имена, ЕГН, лична карта №, адрес	ЮЛИЯ ЕМИЛОВА ГАГОВА ЕГН: 6302036112 Л. К. № 645643450, издадена на 19.01.2015 г. от МВР гр. София адрес: гр. София 1700, ул. „Ангел Каралийчев“ № 19, ет. 1, ап. 3
Трите имена, ЕГН, лична карта №, адрес	
Трите имена, ЕГН, лична карта №, адрес	
Участникът се представлява заедно или поотделно (невярното се зачертава) от следните лица:	1. ЮЛИЯ ЕМИЛОВА ГАГОВА  2. ....

Данни за банковата сметка:  Обслужваща банка: ИНТЕРНЕТЪНЪЛ АСЕТ БАНК  IBAN: BG08IABG80981002466500  BIC: IABGBGSF  Титуляр на сметката: ЕВРО СЪЛЮШЪНС ООД	
---	--

1. Заявяваме, че желаем да участваме в откритата от Вас процедура по Закона за обществените поръчки (ЗОП) за възлагане на обществена поръчка с предмет: Доставка на механизация по обособени позиции: позиция 1 - Трактор с преден силоотводен вал /втора употреба/; позиция 2 – Трактор с прикачен инвентар ремарке и гребло за сняг /втора употреба/; позиция 3 – Камцион /втора употреба/; позиция 4 – Шредер /нов./, като подаваме оферта при условията, обявени в документацията за участие и приети от нас.
  2. Задължаваме се да спазваме всички условия на възложителя, посочени в документацията за участие, които се отнасят до изпълнението на поръчката, в случай че същата ни бъде възложена.
  3. Декларираме, че приемаме условията за изпълнение на обществената поръчка, заложиени в приложения към документацията за участие проект на договор.
  4. Декларираме, че при изготвяне на офертата ни са спазени изискванията за закрила на заетостта, включително условията на труд и минимална цена на труда.
  5. При изпълнението на обществената поръчка няма да ползваме/ще ползваме (относимото се подчертава) следните подизпълнители:
    1. ....
    2. ....
 (наименование на подизпълнителя, ЕИК/ЕГН, вид на дейностите, които ще изпълнява, дял от стойността на обществената поръчка (в %))
  6. Приемаме срокът на валидността на нашата оферта да бъде 120 календарни дни считано от крайния срок за подаване на оферти.
- Неразделна част от настоящия документ са:**
- а) декларацията по чл. 47, ал. 9 от ЗОП за обстоятелствата по чл. 47, ал. 1 и 5 от ЗОП, подписана от лицата, които представляват участника съгласно документите за регистрация;

Дата	16/07/2015
Име и фамилия	ЮЛИЯ ГАГОВА
Подпис на лицето (и печат)	.....



**ДЕКЛАРАЦИЯ**  
по чл. 47, ал. 9 от ЗОП

Подписаният/ата ЮЛИЯ ЕМИЛОВА ГАГОВА

*(трите имена)*

данни по документ за самоличност: л.к. № 645643450,

издадена на 19.01.2015 г. от МВР гр. София

*(номер на лична карта, дата, орган и място на издаването)*

в качеството си на УПРАВИТЕЛ

*(длъжност)*

на ЕВРО СЪЛЮШЪНС ООД

*(наименование на участника)*

ЕИК/БУЛСТАТ 201 433 565,

в изпълнение на чл. 47, ал. 9 ЗОП и в съответствие с изискванията на възложителя при възлагане на обществена поръчка с предмет: Доставка на механизация по обособени позиции: позиция 1 - Трактор с преден силоотводен вал /втора употреба/; позиция 2 – Трактор с прикачен инвентар ремарке и гребло за сняг /втора употреба/; позиция 3 – Камион /втора употреба/; позиция 4 – Шредер /нов/.

**ДЕКЛАРИРАМ, че:**

1. В качеството ми на лице по чл. 47, ал. 4 ЗОП не съм осъждан с влязла в сила присъда/~~реабилитиран съм~~ (невярното се зачертава) за:

- а) престъпление против финансовата, данъчната или осигурителната система, включително изпиране на пари, по чл. 253 – 260 от Наказателния кодекс;
- б) подкуп по чл. 301 – 307 от Наказателния кодекс;
- в) участие в организирана престъпна група по чл. 321 и 321а от Наказателния кодекс;
- г) престъпление против собствеността по чл. 194 – 217 от Наказателния кодекс;
- д) престъпление против стопанството по чл. 219 – 252 от Наказателния кодекс;

2. Представляваният от мен участник не е обявен в несъстоятелност.

3. Представляваният от мен участник не се намира в производство по ликвидация, нито в подобна процедура съгласно националните закони и подзаконовни актове.

4. Представляваният от мен участник (отбелязва се само едно обстоятелство, което се отнася до конкретния участник):

а) няма задължения по смисъла на чл. 162, ал. 2, т. 1 от Данъчно-осигурителния процесуален кодекс към държавата и към община, установени с влязъл в сила акт на компетентен орган;

~~б) има задължения по смисъла на чл. 162, ал. 2, т. 1 от Данъчно-осигурителния процесуален кодекс към държавата и към община, установени с влязъл в сила акт на компетентен орган, но за същите е допуснато разсрочване/отсрочване (при наличие на допуснато разсрочване или отсрочване на задълженията се прилага копие на съответния документ към настоящата декларация);~~

в) няма задължения за данъци или вноски за социалното осигуряване съгласно законодателството на държавата, в която участникът е установен *(при чуждестранни участници)*.

5. В качеството ми на лице по чл. 47, ал. 4 ЗОП не съм свързан по смисъла на § 1, т. 23а от допълнителните разпоредби на ЗОП с възложителя или със служители на ръководна длъжност в неговата организация.



6. Представяваният от мен участник не е сключил договор с лице по чл. 21 или 22 от Закона за предотвратяване и установяване на конфликт на интереси.

Известна ми е отговорността по чл. 313 от Наказателния кодекс за неверни данни.

Задължавам се при промени в горепосочените обстоятелства да уведомя възложителя в 7-дневен срок от настъпването им.

Публичните регистри (съгласно законодателството на държавата, в която участникът е установен), в които се съдържа информация за посочените обстоятелства по т. 1 – 4 са:

1. ТЪРГОВСКИ РЕГИСТЪР КЪМ АГЕНЦИЯ ПО ВПИСВАНИЯТА

2.

3.

Компетентните органи (съгласно законодателството на държавата, в която участникът е установен), които са длъжни да предоставят служебно на възложителя информация за обстоятелствата по т. 1 – 4 са:

1. СГС

2. ТД НА НАП СОФИЯ ГРАД

3. СТОЛИЧНА ОБЩИНА Р-Н ТРИАДИЦА

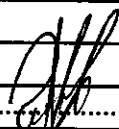
Дата	16/ 07/ 2015
Име и фамилия	ЮЛИЯ ГАГОВА 
Подпис	.....

*Декларация се подписва задължително от управляващия и представляващ дружеството или едноличен търговец. Когато управляващите дружеството са повече от едно лице, декларацията се попълва от всички лица от управителните органи на участника, а в случай, че членовете са юридически лица – от техния представител в съответния управителен орган. Декларацията се представя и от физическите и юридическите лица, участващи в състава на обединения. Когато деклараторът е чуждестранен гражданин, декларацията се представя и в официален превод.*

**Уточнение:**

Когато участниците са юридически лица, изискването на т. 1 се прилага, както следва:

1. при събирателно дружество - за лицата по чл.84, ал.1 и чл.89, ал.1 от Търговския закон;

2. при командитно дружество - за лицата по чл.105 от Търговския закон, без ограничено отговорните съдружници;

3. при дружество с ограничена отговорност - за лицата по чл.141, ал.2 от Търговския закон, а при еднолично дружество с ограничена отговорност - за лицата по чл.147, ал.1 от Търговския закон;

4. при акционерно дружество - за овластените лица по чл.235, ал.2 от Търговския закон, а при липса на овластяване - за лицата по чл.235, ал.1 от Търговския закон;

5. при командитно дружество с акции - за лицата по чл.244, ал.4 от Търговския закон;

6. при едноличен търговец - за физическото лице – търговец;

7. във всички останали случаи, включително за чуждестранните лица – за лицата, които представляват кандидата или участника;

8. в случаите по т. 1-7 – и за прокуристите, когато има такива; когато чуждестранно лице има повече от един прокурист, декларацията се подава само от прокуриста, в чиято представителна власт е включена територията на Република България, съответно територията на държавата, в която се провежда процедурата при възложител по чл. 7, т. 2., а именно дипломатическите и консулските представителства на Република България в чужбина, както и постоянните представителства на Република България към международните организации.

До ИНТЕРНЕТЪНЪЛ АСЕТ БАНК

банка

Клон ИСКЪР

Адрес СОФИЯ

уникален регистрационен номер

дата на представяне

подпис на Наредителя

Платете на - име на получателя <b>ОБЩИНА РУСЕ</b>		Чужденстранно лице по смисъла на валутния закон	
IBAN на получателя <b>B G 3 7 1 0 R T 7 3 7 9 3 3 0 0 0 3 0 0 0 0</b>		BIC на банката на получателя <b>T O R T 7 3 7 9</b>	
При банка - име на банката на получателя <b>ТБ ИНВЕСТБАНК</b>		Вид плащане ***	
<b>ПРЕВОДНО НАРЕЖДАНЕ / ВНОСНА БЕЛЕЖКА за плащане към бюджета</b>		Вид валута <b>B G N</b>	Сума <b>&lt; &lt; &lt; &lt; &lt; &lt; &lt; &lt; 7 0</b>
Сума с думи <b>СЕДЕМДЕСЕТ ЛВ</b>			
Основание за плащане <b>УЧАСТИЕ В ОП ДОСТАВКА МЕХАНИЗАЦИЯ</b>		INTERNATIONAL ASSET BANK	
Още пояснения <b>ПОЗ.4- ШРЕДЕР</b>		13 <b>16-07-2015</b> 13	
Вид док.*	Номер на документа, по който се плаща	Офис <b>Искър</b>	Дата (ддммгггг) на документа <b>1 6 0 7 2 0 1 5</b>
Период, за който се плаща		До дата (ддммгггг)	
От дата (ддммгггг)			
Задължено лице - наименование на юридическо лице или трите имена на физическото лице <b>ЕВРОСЪЛЮШЪНС ООД</b>			
БУЛСТАТ на задълженото лице <b>2 0 1 4 3 3 5 6 5</b>		ЕГН на задълженото лице	ЛНЧ на задълженото лице
Наредител - наименование на юридическо лице или трите имена на физическото лице <b>ЕВРОСЪЛЮШЪНС ООД</b>		Чужденстранно лице по смисъла на валутния закон	
IBAN на наредителя <b>B G 0 8 1 A B G 8 0 0 8 1 0 0 2 4 6 6 5 0 0</b>		BIC на банката на наредителя	
Платежна система <b>БИСЕРА</b>		Такси **	Дата на изпълнение <b>1 6 0 7 1 5</b>
Счетоводител:		Касиер:	

\* Вид документ: 1 - декларация; 2- везирирен акт; 3- наказ. постановление; \*\* Такси: 1- за сметка на наредителя; \*\*\* Вид плащане - попълва се за сметки на администратори на приходи и на Централния бюджет  
4- авансова вноски; 5- парт. номер на имот; 6- постановление за принуд. събиране; 9- други  
2- споделени (стандарт за местни преводи);  
3- за сметка на получателя

8/16

**ДЕКЛАРАЦИЯ**  
за липса на свързаност с друг участник по чл. 55, ал. 7 ЗОП, както и за липса  
на обстоятелство по чл. 8, ал. 8, т. 2 ЗОП

Подписаният/ата ЮЛИЯ ЕМИЛОВА ГАГОВА

*(трите имена)*

данни по документ за самоличност: л.к. № 645643450,

издадена на 19.01.2015 г. от МВР гр. София  
*(номер на лична карта, дата, орган и място на издаването)*  
в качеството си на УПРАВИТЕЛ

*(длъжност)*

на ЕВРО СЪЛЮШЪНС ООД

*(наименование на участника)*

ЕИК/БУЛСТАТ 201 433 565,

в изпълнение на чл. 47, ал. 9 ЗОП и в съответствие с изискванията на възложителя при възлагане на обществена поръчка с предмет: Доставка на механизация по обособени позиции: позиция 1 - Трактор с преден силоотводен вал /втора употреба/; позиция 2 – Трактор с прикачен инвентар ремарке и гребло за сняг /втора употреба/; позиция 3 – Камсион /втора употреба/; позиция 4 – Шредер /нов/.

**ДЕКЛАРИРАМ:**

1. Представлението от мен участник не е свързано лице по смисъла на § 1, т. 23а от допълнителните разпоредби на ЗОП или свързано предприятие по смисъла на § 1, т. 24 от допълнителните разпоредби на ЗОП с друг участник в настоящата процедура.
2. За представлението от мен участник не са налице обстоятелствата по чл. 8, ал. 8, т. 2 от ЗОП по отношение на настоящата процедура за възлагане на обществена поръчка.

Известна ми е отговорността по чл. 313 НК за неверни данни.

Дата	16/07/2015
Име и фамилия	ЮЛИЯ ГАГОВА
Подпис (и печат)	.....

**Забележка:**

*По отношение на обстоятелствата в т. 2 деклараторът посочва това обстоятелство, което декларира, като ненужният текст се премахва или зачертава.*

*Декларацията по чл. 56, ал. 1, т. 6 от ЗОП се подписва от законния представител на участника или от надлежно упълномощено лице, което подава офертата.*

**ДЕКЛАРАЦИЯ**  
по чл. 56, ал. 1, т. 11 от ЗОП

Долуподписаният/ата/ **ЮЛИЯ ГАГОВА**,  
с ЕГН 6302036112, в качеството на **УПРАВИТЕЛ**

*(посочва се длъжността)*

на **ЕВРО СЪЛЮШЪНС ООД**

*(посочва се наименованието на участника)*

с БИК 201433565 и със седалище и адрес на управление: седалище и адрес за кореспонденция: гр. София 1528, ул. Мюнхен № 14 и адрес на управление: гр. София 1463, ул. Порто Лагос № 1, Ет. 1, Ап. 31 - участник в открита процедура за възлагане на обществена поръчка с предмет: Доставка на механизация по обособени позиции: позиция 1 - Трактор с преден силоотводен вал /втора употреба/; позиция 2 – Трактор с прикачен инвентар ремарке и гребло за сняг /втора употреба/; позиция 3 – Камион /втора употреба/; позиция 4 – Шредер /нов/.

**ДЕКЛАРИРАМ**, че са спазени изискванията за закрила на заетостта, включително минимална цена на труда и условията на труд за предоставяната услуга.

Известна ми е отговорността по чл. 313 от Наказателния кодекс за посочване на неверни данни.

Дата	16/ 07/ 2015
Име и фамилия	ЮЛИЯ ГАГОВА
Подпис (и печат)	.....

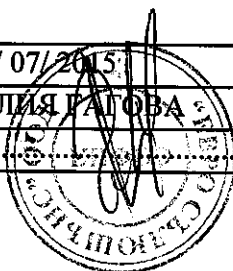

**ДЕКЛАРАЦИЯ**  
по чл. 56, ал. 1, т. 12 от ЗОП

Долуподписаният/ата/ **ЮЛИЯ ГАГОВА**,  
с ЕГН 6302036112, в качеството на **УПРАВИТЕЛ**

*(посочва се длъжността)*

на **ЕВРО СЪЛЮШЪНС ООД**

*(посочва се наименованието на участника)*

с ЕИК 201433565 и със седалище и адрес на управление: седалище и адрес за кореспонденция: гр. София 1528, ул. Мюнхен № 14 и адрес на управление: гр. София 1463, ул. Порто Лагос № 1, Ет. 1, Ап. 31 - участник в открита процедура за възлагане на обществена поръчка с предмет: Доставка на механизация по обособени позиции: позиция 1 - Трактор с преден силоотводен вал /втора употреба/; позиция 2 – Трактор с прикачен инвентар ремарке и гребло за сняг /втора употреба/; позиция 3 – Камион /втора употреба/; позиция 4 – Шредер /нов/.

**ДЕКЛАРИРАМ, че:**

съм запознат и приемам всички условия и особености на настоящата открита процедура с горепосочения предмет.

В случай, че представляваният от мен участник бъде избран за изпълнител, от името на последния заявявам, че приемам да сключа договор за възлагане на обществена поръчка при условията на приложения в документацията проект на договор.

Известна ми е отговорността по чл. 313 от Наказателния кодекс за посочване на неверни данни.

Дата	16/07/2016
Име и фамилия	ЮЛИЯ ГАГОВА
Подпис (и печат)	.....



**ДЕКЛАРАЦИЯ**  
за използване / неизползване на подизпълнител

Долуподписаният/ата/ ЮЛИЯ ГАГОВА,  
с ЕГН 6302036112, в качеството на УПРАВИТЕЛ

*(посочва се длъжността)*

на ЕВРО СЪЛЮШЪНС ООД

*(посочва се наименованието на участника)*

с ЕИК 201433565 и със седалище и адрес на управление: седалище и адрес за кореспонденция: гр. София 1528, ул. Мюнхен № 14 и адрес на управление: гр. София 1463, ул. Порто Лагос № 1, Ет. 1, Ап. 31 - участник в открита процедура за възлагане на обществена поръчка с предмет: Доставка на механизация по обособени позиции: позиция 1 - Трактор с преден силоотводен вал /втора употреба/; позиция 2 – Трактор с прикачен инвентар ремарке и гребло за сняг /втора употреба/; позиция 3 – Камион /втора употреба/; позиция 4 – Шредер /нов/.

**ДЕКЛАРИРАМ, че:**

При изпълнение на поръчката *няма да ползваме* подизпълнители.

*(ще ползваме/няма да ползваме)*

Декларирам, че отговарям за действията, бездействията и качеството на изпълнение на посочените подизпълнители като за свои действия, бездействия и качеството на изпълнение.

Предвиденият -те подизпълнител/ -и	Видове работи, които ще се предложат на подизпълнителя /-ите	Дял в % от общата стойност на поръчката

*(избройте конкретните части и техния обем от обекта на обществената поръчка, които ще бъдат предложени за изпълнение на подизпълнителя/ -ите)*

**Забележка:** Съществуващите редове се разширяват до побиране на цялата информация и при необходимост се добавят нови към тази таблица.

Известна ми е отговорността по чл. 313 от Наказателния кодекс за посочване на неверни данни.

Дата	16/ 07/ 2015
Име и фамилия	ЮЛИЯ ГАГОВА
Подпис (и печат)	.....

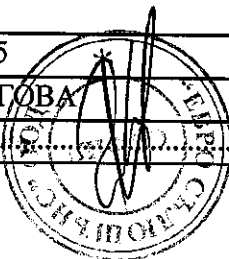

## ДЕКЛАРАЦИЯ

по

чл. 3, т. 8 и чл. 4 от Закона за икономическите и финансовите отношения с дружествата, регистрирани в юрисдикции с преференциален данъчен режим, свързаните с тях лица и техните действителни собственици

Долуподписаният /-ната/ ЮЛИЯ ЕМИЛОВА ГАГОВА с ЕГН 6302036112, в качеството ми на УПРАВИТЕЛ (посочете длъжността) на ЕВРО СЪЛЮШЪНС ООД (наименование на участника) - участник в процедура за възлагане на обществена поръчка с предмет: Доставка на механизация по обособени позиции: позиция 1 - Трактор с преден силоотводен вал /втора употреба/; позиция 2 – Трактор с прикачен инвентар ремарке и гребло за сняг /втора употреба/; позиция 3 – Камцион /втора употреба/; позиция 4 – Шредер /нов/.

## ДЕКЛАРИРАМ:

1. Представяваното от мен дружество е /не е регистрирано в юрисдикция с */ненужното се зачертава/* преференциален данъчен режим, а именно: \_\_\_\_\_.

2. Представяваното от мен дружество е / не е свързано с лица, регистрирани в */ненужното се зачертава/* юрисдикции с преференциален данъчен режим, а именно: \_\_\_\_\_.

3. Представяваното от мен дружество попада в изключението на чл. 4, т. \_\_\_\_\_ от Закона за икономическите и финансовите отношения с дружествата, регистрирани в юрисдикции с преференциален данъчен режим, свързаните с тях лица и техните действителни собственици.

*Забележка: Тази точка се потътва, ако дружеството е регистрирано в юрисдикция с преференциален данъчен режим или е свързано с лица, регистрирани в юрисдикции с преференциален данъчен режим.*

4. Запознат съм с правомощията на възложителя по чл. 6, ал. 4 от Закона за икономическите и финансовите отношения с дружествата, регистрирани в юрисдикции с преференциален данъчен режим, свързаните с тях лица и техните действителни собственици, вр. §7, ал. 2 от Заключителните разпоредби на същия.

Известно ми е, че за неверни данни нося наказателна отговорност по чл. 313 от Наказателния кодекс.

Дата	16/ 07/ 2015
Име и фамилия	ЮЛИЯ ГАГОВА
Подпис	.....

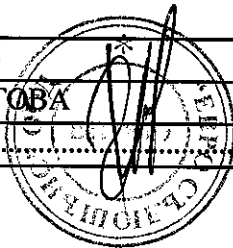

**ДЕКЛАРАЦИЯ**  
по чл.6, ал.2 от ЗМИП

Долуподписаният/ата: Юлия Емилова Гагова

/име, презиме, фамилия/

ЕГН: 6302036112, дата 03.02.1963 г и място на раждане:

Постоянен адрес: гр. София 1700, ул. Ангел Каралийчев № 19, ет. 1, ап. 3,  
гражданство: българско

Документ за самоличност № 645643450, издаден от: МВР гр. София

В качеството ми на законен представител ~~на нелегитимно~~ на ЕВРО СЪЛЮШЪНС ООД  
вписано в регистъра при Агенция по вписванията с ЕИК: 201433565 (посочете  
наименованието на участника/съдружника в обединението)- участник в открита  
процедура за възлагане на обществена поръчка с предмет: Доставка на механизация по  
обособени позиции: позиция 1 - Трактор с преден силоотводен вал /втора употреба/;  
позиция 2 – Трактор с прикачен инвентар ремарке и гребло за сняг /втора употреба/;  
позиция 3 – Камцион /втора употреба/; позиция 4 – Шредер /нов/.

Декларирам, че действителен собственик \* по смисъла на чл.6, ал.2 ЗМИП във връзка с  
чл.3, ал.5 ППЗМИП на горепосоченото юридическо лице е/са следното физическо лице/  
следните физически лица:

1. Юлия Емилова Гагова

/име, презиме, фамилия/

ЕГН: 6302036112, дата 03.02.1963 г и място на раждане: гр. Смолян

Постоянен адрес: гр. София 1700, ул. Ангел Каралийчев № 19, ет. 1, ап. 3,  
гражданство: българско.

Вид и номер на документ за самоличност: Л к. № 645643450, издадена на 19.01.2015 г.  
от: МВР гр. София

2. Георги Николов Йорданов

/име, презиме, фамилия/

ЕГН: 6605076341 дата 07.05.1966 г и място на раждане гр. София

Постоянен адрес: гр. София, ул. Граф Игнатиев № 13 , гражданство: българско

Вид и номер на документ за самоличност: л. к. 645321233 изд. на 20.06.2014 от МВР гр.  
София

3.....  
.....

/име, презиме, фамилия/

ЕГН: ....., дата ..... и ..... място ..... на  
раждане:.....

Постоянен ..... адрес: .....  
гражданство:.....

Вид ..... и ..... номер ..... на ..... документ ..... за  
самоличност:.....

Известна ми е наказателната отговорност по чл.313 от Наказателния кодекс за  
деклариране на неверни обстоятелства.



Дата	16 / 07 / 2015
Име и фамилия	Юлия Гагова
Подпис	.....

\* Действителен собственик на клиент – юридическо лице е:

1. физическо лице или физически лица, които пряко или непряко притежават повече от 25 на сто от дяловете или от капитала на клиент-юридическо лице, или на друга подобна структура, или пряко или непряко го контролират;
2. физическо лице или физически лица, в полза на които се управлява или разпределя 25 на сто или повече от имуществото, когато клиент е фондация, организация с нестопанска цел или друго лице, което осъществява доверително управление на имущество или разпределение на имущество в полза на трети лица;
3. група от физически лица, в чиято полза е създадена или действа фондация, организация с идеална цел или лице, осъществяващо доверително управление на имущество или разпределение на имущество в полза на трети лица, ако тези лица не са определени, но са определяеми по определени признаци.

## СПИСЪК НА ДОСТАВКИТЕ

по чл. 51, ал. 1, т. 1 от ЗОП

еднакви или сходни с предмета на обществената поръчка - Доставка на механизация по обособени позиции: позиция 1 — Трактор с преден силоотведен вал /втора употреба/; позиция 2 — Трактор с прикачен инвентар ремарке и гребло за снит /втора употреба/; позиция 3 — Камιον /втора употреба/; позиция 4 – Шредер /нов/.

№	Обект (предмет) на доставката	Възложител /Получател на	Начална – крайна дата на изпълнение на доставката	Описание на доставката	В качеството на: главен изпълнител; участник в обединение; подизпълнител
1	2	3	5	6	7
1	Доставка на несамоходно оборудване за косене и събиране на трева Трило S8-S20	ЕСБ СОФИЯ ЕООД	04.04.2015-04.05.2015	Прикачно оборудване, състоящо се от шредер, ремарке и вакуумна система за подаване на окосената трева към ремаркетото	Главен изпълнител

Приложение: Удостоверение, издадено от получателя или от компетентен орган, или посочване на публичен регистър, в който е публикувана информация за доставката.

Известно ми е, че за вписване на неверни данни в настоящата декларация подлежа на наказателна отговорност съгласно чл. 313 от Наказателния кодекс.

Дата	16/ 07/ 2015
Име и фамилия	ЮЛИЯ ГАГОВА
Подпис	.....

# ***ESBS ENERGETICKE STROJIRNY BRNO - SOFIA, Ltd.***

1528 София; Бизнес Център Искър Юг ул."Мюнхен" №14 ;

тел.: 02/973 29 29, факс.: 02/973 22 30

WEB [www.esbsofia.com](http://www.esbsofia.com); E-mail: [sales@esbsofia.com](mailto:sales@esbsofia.com);



ISO 9001:2008

Серт.№ 44263

Относно: Настоящото се издава за послужи при участие в обществени поръчки.

## **РЕФЕРЕНЦИЯ**

Настоящото се издава, за да удостовери, че през май 2015 г. фирма ЕВРО СЪЛЮШЪНС ООД е извършила към ЕСБ СОФИЯ ЕООД доставка на един брой несамостоятелно оборудване за косене и събиране на трева, модел TRILLO S8-S20, производство на фирма VANMAC BV, Холандия.

Доставката е извършена в рамките на договорените срокове и параметри, съгласно нашите изисквания.

Препоръчвам ЕВРО СЪЛЮШЪНС, като партньор на който може да се разчита за коректност и точност.

Управител:

Инж. Борис Солянов

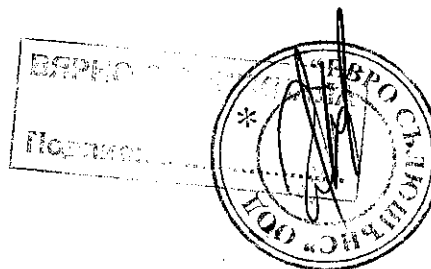

Наименование на участника:	<b>ЕВРО СЪЛЮШЪНС ООД</b>
Седалище по регистрация:	<b>1463, гр. София Ул. Порто Лагос №1, Ет. 1, Ап. 31</b>
BIC:	<b>IABGBGSF</b>
IBAN:	<b>BG08IABG80981002466500</b>
Банка:	<b>ИНТЕРНЕТЪНЪЛ АСЕТ БАНК</b>
Булстат (ЕИК) номер:	<b>201 433 565</b>
Точен адрес за кореспонденция:	<b>1528, гр. София, ул. Мюнхен № 14</b>
Телефонен номер:	<b>02 973 25 04</b>
Факс номер:	<b>02 973 28 68</b>
Лице за контакти:	<b>Юлия Гагова</b>
e-mail:	<b><u>evrosolutions@abv.bg</u></b>

ДО  
КМЕТА НА ОБЩИНА РУСЕ

## ТЕХНИЧЕСКО ПРЕДЛОЖЕНИЕ

### За обособена позиция № 4

Наименование на процедурата:	Открита процедура за възлагане на обществена поръчка с предмет Доставка на механизация по обособени позиции: позиция 1 - Трактор с преден силоотводен вал /втора употреба/; позиция 2 – Трактор с прикачен инвентар ремарке и гребло за сняг /втора употреба/; позиция 3 – Камцион /втора употреба/; позиция 4 – Шредер /нов/.
------------------------------	--

След запознаване с всички документи и образци от документацията за участие в процедурата, получаването на които потвърждаваме с настоящото, ние удостоверяваме, че отговаряме на изискванията и условията посочени в документацията за участие в процедурата.

С настоящото представяме нашето Техническо предложение за изпълнение на доставката на предмета на **обособена позиция 4 – Шредер /нов/** от обявената от Вас процедура.

Предлагаме:

- да извършим доставката в срок от 35 /тридесет и пет / раб. дни от сключване на договора.
- предлагаме гаранционно обслужване за срок от 12 /дванадесет / месеца.

Потвърждаваме, че настоящата оферта е съобразена с изискванията посочени в документацията за участие в процедурата и механизацията отговаря напълно на поставените изисквания, в доказателство на това сме приложили нужните документи.

Техниката отговаря на изискванията за целогодишна експлоатация при всякакви климатични условия и има добри експлоатационни характеристики (външен вид, вътрешен интериор и др.), притежава всички необходими документи за регистрация в КАТ или КТИ.

Съгласни сме валидността на нашата оферта да бъде 120 календарни дни от крайния срок за получаване на офертите.

В случай, че бъдем определени за изпълнител, ние ще представим всички документи съгласно чл. 47, ал. 10 от ЗОП и Изискванията и указания към участниците, необходими за подписване на договора.

**Забележка:** Когато се участва за повече от една позиция, техническите предложения се поставят и запечатват в отделни пликове, като върху тях се упоменава за кои позиции се отнасят.

**Правно обвързващ подпис:**

Дата

16/07/2015

Име и фамилия

ЮЛИЯ ГАГОВА

Подпис на упълномощеното лице

Длъжност

УПРАВИТЕЛ

Печат



Handwritten signature.

Handwritten signature.

**Trinciatrice pesante laterale per argini**

- Per motori da 50-80 HP (37-60 kW)
- Scatola ingranaggi in ghisa con RL
- Scatola ingranaggi esterna con protezione (uri)
- Cinghia dentata ad alta resistenza
- Rullo posteriore regolabile con raschiafango
- Catene e gomme di protezione
- Tendonore regolabile
- Slino laterali
- Controcattello dentato amovibile
- Valvole di sicurezza anti-shock (di serie)
- Attacco universale a 3 punti di car
- Doppio pistone per movimentazione della trinciatrice
- Protezione antinfortunistica CE

Olio consigliato: SAE90 o EP00

**Heavy side mower**

- For 50-80 HP tractors (37-60 kW)
- Cast box with cast iron RL
- External gearbox with shock protection
- Sturdy toothed belt
- Adjustable rear roller with scraper
- Chains and rubber protection
- Adjustable tensioner
- Side skirts
- Removable toothed counter-knife
- Antishock valves for safety (standard)
- Universal 3 point hitch
- Dual piston for moving the shredder
- CE safety guards

recommended oil: SAE90 or EP00

**Broyeur latéral lourd**

- Pour tracteurs 50-80 HP (37-60 kW)
- Boîtier en fonte avec RL
- Boîtier extérieur avec protection contre les chocs
- Rouleau arrière réglable
- Courroies crantées
- Rouleau arrière réglable avec radieur
- Chaînes et caoutchouc de protection
- Tendeur réglable
- Patins latéraux
- Contre-couteau denté amovible
- Vannes de sécurité anti-choc (standard)
- Attelage universel 3 points
- Double piston pour déplacer le broyeur
- Protections de sécurité CE

Huile recommandée: SAE90 ou EP00

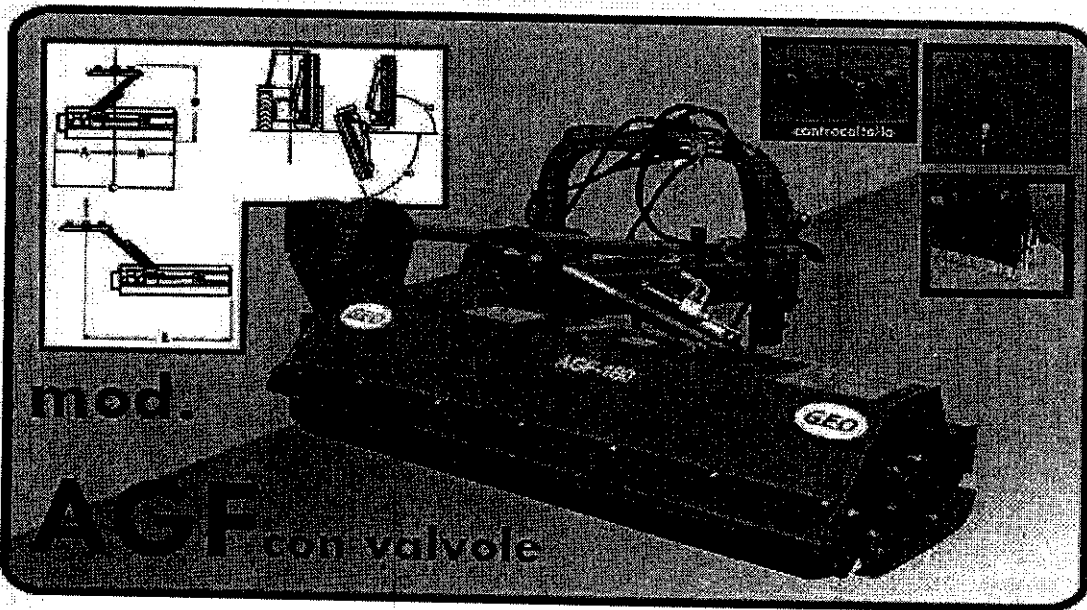

	M	A	B	C	D	E	HP/kw		
3.37.140	AGF 140	86	82	163	140	200	50-80 / 37-60	550	12
3.37.160	AGF 160	86	102	188	140	220	50-80 / 37-60	590	14
3.37.180	AGF 180	86	122	208	140	240	50-80 / 37-60	640	16

**SHREDDER**

Model AGF

Complies with the following European Directive:

98/37/EC (that abrogates and includes the Directives 89/392/EEC, 91/368/EEC, 93/44/CEE and 93/68/EEC)

For the machine adaptation, the following harmonized standards have been used:

EN ISO 4254-1 2005

EN 745 1999

As well as the technical specification :

ISO 11684 1995

*[Handwritten signature]*

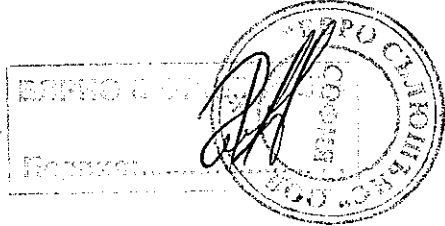

AGF 160

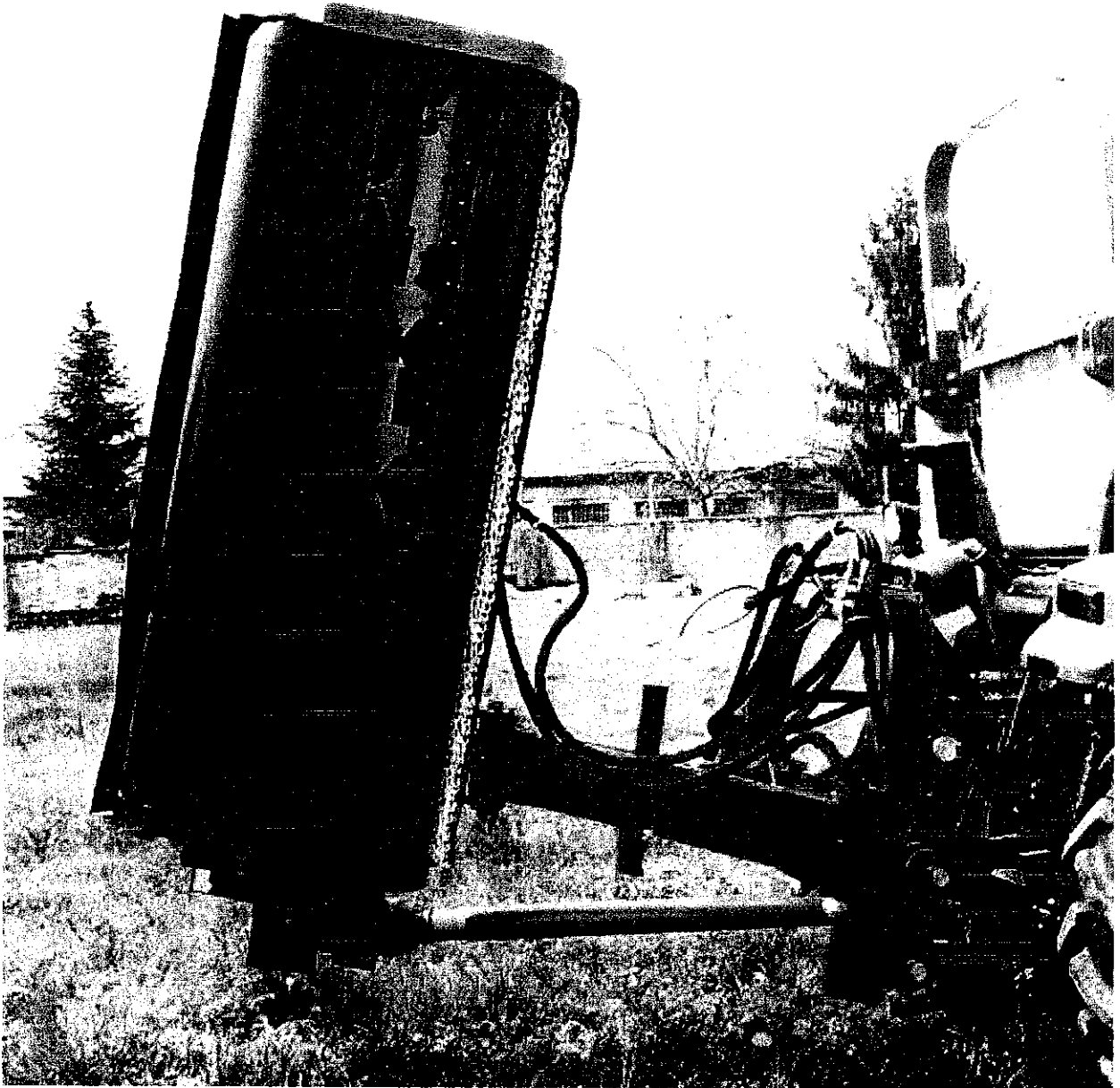

*Handwritten mark*

*Handwritten signature*

ES  
15  
1950  
1950

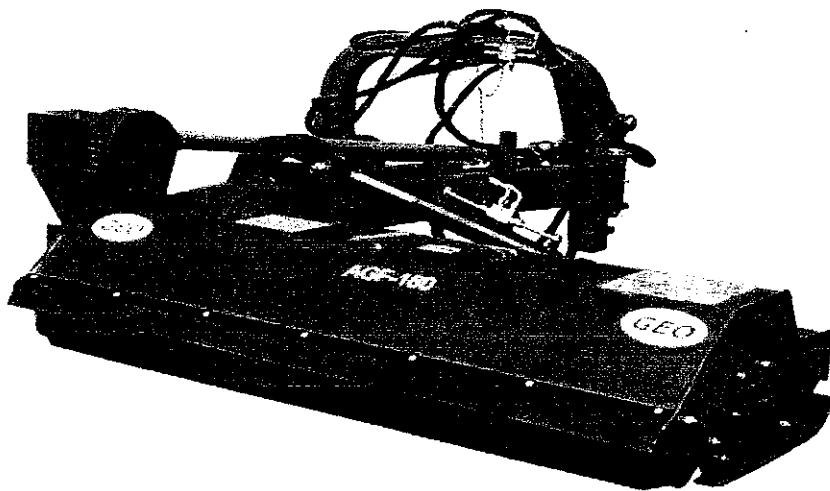

Шредер за страничен монтаж спрямо трактор

Размер на раздробяваните листни и тревни маси- 2 см.

Работна ширина 160 см

За трактори с минимално изискуема мощност 50-80 HP (37-60 кВт)

Странично изместване 220 см

Вертикална работа – 90 градуса

Двойна стоманена конструкция

Електронно балансиран ротор с диаметър 360 мм

Обороти на ротора - 540 об/мин

Работни органи чукове или ножове

Изолирани лагерни тела

Ремъчна трансмисия с предпазител : предавателна кутия (RL), външна с „шок“ защита

Регулируем заден валяк със скрепер

Защитни вериги и каучукова защита

Регулируем обтегач

Странични шейни

Сменяем контра нож

Анти-шок клапани за безопасност (стандарт)

Стандартно 3 точково окачване

Бутален цилиндър за изместване на шредера

СЕ защити

Препоръчително масло: SAE90 или EP00

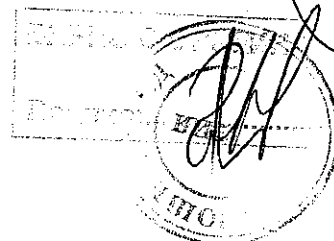



Работна ширина	A (cm)	B (cm)	C (cm)	D (cm)	E (cm)	Минимално изискуема мощност на агрегатиращия трактор к.с. / kW	Собствено тегло	Брой чукове
160	86	102	188	140	220	80/60	590	14

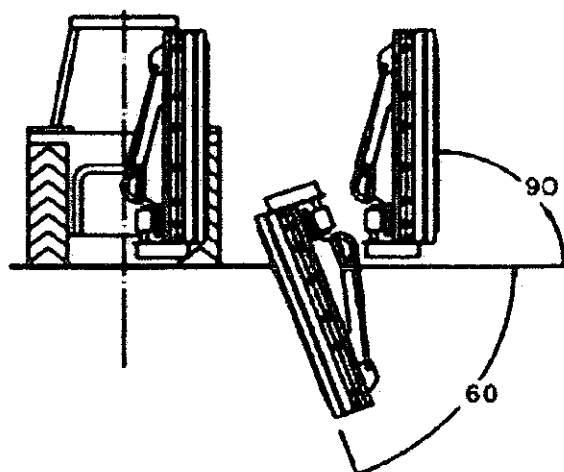
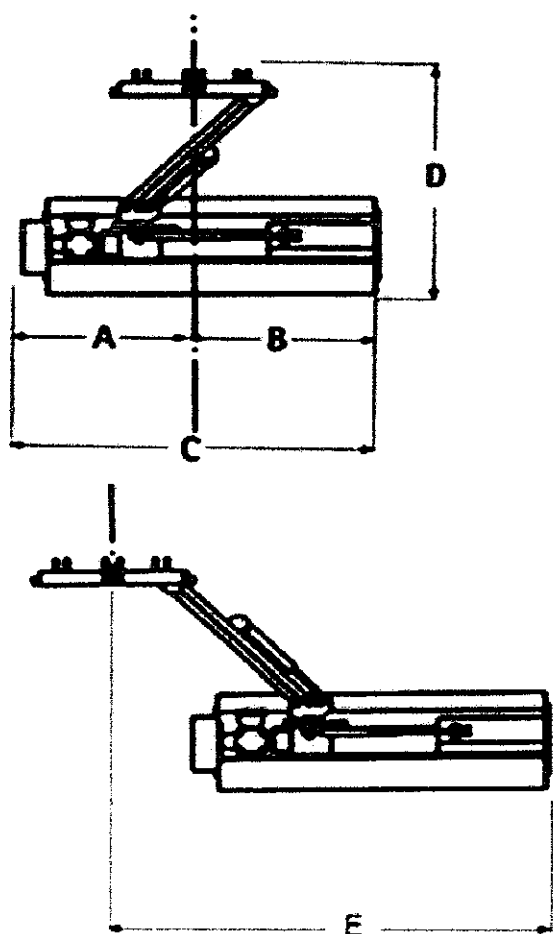

Посочените данни и снимков материал са предоставени от производителя - извлечение от техническо досие.

С цел непрекъснато обновяване на производство, производителят си запазва правото за промени съобразени с търсенето и специални заявки от клиенти.

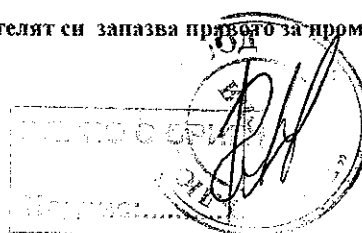

Наименование на участника:	<b>ЕВРО СЪЛЮШЪНС ООД</b>
Седалище по регистрация:	<b>1463, гр. София Ул. Порто Лагос №1, Ет. 1, Ап. 31</b>
BIC:	<b>IABGBGSF</b>
IBAN:	<b>BG08IABG80981002466500</b>
Банка:	<b>ИНТЕРНЕСЪНЪЛ АСЕТ БАНК</b>
Булстат (ЕИК) номер:	<b>201 433 565</b>
Точен адрес за кореспонденция:	<b>1528, гр. София, ул. Мюнхен № 14</b>
Телефонен номер:	<b>02 973 25 04</b>
Факс номер:	<b>02 973 28 68</b>
Лице за контакти:	<b>Юлия Гагова</b>
e-mail:	<b><u>evrosolutions@abv.bg</u></b>

**ДО  
КМЕТА НА ОБЩИНА РУСЕ**

### **ЦЕНОВО ПРЕДЛОЖЕНИЕ**

**За обособена позиция № 4**

Наименование на процедурата:	Открита процедура за възлагане на обществена поръчка с предмет Доставка на механизация по обособени позиции: позиция 1 - Трактор с преден силоотводен вал /втора употреба/; позиция 2 – Трактор с прикачен инвентар ремарке и гребло за сняг /втора употреба/; позиция 3 – Камион /втора употреба/; позиция 4 – Шредер /нов/.
------------------------------	--

#### **УВАЖАЕМИ ГОСПОЖИ И ГОСПОДА,**

С настоящото Ви представяме нашата ценова оферта за изпълнение на доставката по позиция 4 – Шредер /нов/. /попълва се предмета на позицията/ от обявената от Вас процедура с горепосочения предмет.

Предлагаме да изпълним доставката за сумата от: 8 283,60 лв. /Осем хиляди двеста осемдесет и три лева и шестдесет стотинки / с включен ДДС.

При така предложените от нас условия, в нашата ценова оферта сме включили всички разходи, свързани с качествено изпълнение на поръчката в описания вид и обхват, включително всички разходи (такси, мита, транспорт и др.) до местополучаването в град Русе

Цената за изпълнение е окончателна и не подлежи на промяна, с изключение на случаите, посочени изрично в Закона за обществените поръчки.

Ние се задължаваме, ако нашата оферта бъде приета, да изпълним предмета на договора, съгласно сроковете и условията залегнали в договора.

**Забележка:** При участие за повече от една позиция, ценовите предложения се поставят и запечатват в отделни пликове, като върху пликовете се упоменават за кои позиции се отнасят.

**Правно обвързващ подпис:**

Дата

16/ 07/ 2015

Име и фамилия

Юлия Гагова

Подпис на упълномощеното лице

Длъжност

Управител

Печат

